



## Raccordi a pressare multipinza

**16x2 20x2 26x3 32x3 40x3,5**

**50x4 63x4,5 75x5 90x7**

Scheda tecnica  
0509IT  02/2020



I raccordi a pressare RM sono adatti per utilizzo in impianti di distribuzione dell'acqua calda e fredda per usi sanitari o di riscaldamento/raffrescamento.

L'ampia gamma di figure e misure disponibili supportata dai componenti dei sistemi da tempo noti ed usualmente impiegati, consente di risolvere ogni problematica di cantiere in distribuzioni di tipo tradizionale od a collettore, a seconda delle esigenze dettate da vincoli di spazio, scelte tecniche od economiche, utilizzando tubazioni in PEX, Pb o multistrato.

Le principali caratteristiche sono: - prestazioni di tenuta migliorate grazie ad un nuovo profilo del raccordo;  
- possibilità di pressatura con varie tipologie di pinza (raccordo multipinza).

La progettazione e produzione dei raccordi è stata curata nei minimi particolari conferendo particolare affidabilità ai componenti per facilitare il lavoro dell'installatore mettendolo in condizioni di massima sicurezza.

Tra le peculiarità principali si identificano la bussola in acciaio inox con svasatura per facilitare l'imbocco del tubo, l'anello fermabussola per il controllo visivo del corretto inserimento a fondo della tubazione da collegare (condizione necessaria per garantire una salda pressatura), il setto isolatore per giunzioni di tubi multistrato (la pellicola in alluminio, come noto, può andare ad intaccare le raccorderie di collegamento a causa di fenomeni di tipo elettrochimico).

I raccordi sono forniti completamente montati e la misura delle tubazioni corrispondenti è chiaramente impressa sulla bussola. Nel caso di installazioni sotto traccia, evitare il contatto tra l'impasto cementizio e le parti metalliche del raccordo.

È consigliabile realizzare una giunzione ispezionabile, per esempio utilizzando una scatola in plastica da incasso, o quantomeno isolata rispetto alla struttura e libera di dilatarsi, cosicché si evitano reazioni chimiche sulle superfici metalliche e tensioni dovute alla dilatazione termica.



© VIDEO

Inquadra con lo smartphone o il tablet il QR-Code per visualizzare il video-tutorial.

## Dati tecnici

### Caratteristiche tecniche



- Campo di temperatura: 5+110 °C
- Pressione massima di esercizio: 10 bar
- Ideonei per impianti idraulici (riscaldamento, raffrescamento e acqua sanitaria)

### Materiali

- Corpo in ottone stampato CW617N - EN 12165 (da Ø 16 a 63 mm)
- Corpo in ottone fuso CB752S - EN 1982 (da Ø 75 a 90 mm)
- Anello fermabussola in ottone CW614N - EN 12164 (da Ø 16 a 63 mm)
- Anello fermabussola in plastica HD-PE (da Ø 75 a 90 mm)
- Bussola di compressione in acciaio inox AISI 304
- Doppio O-Ring nero di tenuta in EPDM, conforme EN 681-1, idoneo per distribuzione acqua potabile

## Caratteristiche principali

### Profili pinze utilizzabili

| MISURA DEL TUBO [mm] | PROFILO PINZE |  |
|----------------------|---------------|--|
| 16 x 2               | TH - H - U    |  |
| 20 x 2               | TH - H - U    |  |
| 26 x 3               | TH - H        |  H  |
| 32 x 3               | TH - H - U    |  |
| 40 x 3,5             | TH - U        |  TH |
| 50 x 4               | TH - U        |  |
| 63 x 4,5             | TH            |  U  |
| 75 x 5               | U             |  |
| 90 x 7               | U             |  |

### Specifiche tecniche delle tubazioni multistrato

| MISURA DEL TUBO [mm] | Ø ESTERNO MEDIO [mm] | Ø INTERNO MEDIO [mm] | SPESSORE [mm] |
|----------------------|----------------------|----------------------|---------------|
| 16 x 2               | 16,0 - 16,2          | 11,8 - 12,0          | 2,0 - 2,2     |
| 20 x 2               | 20,0 - 20,2          | 15,8 - 16,0          | 2,0 - 2,2     |
| 26 x 3               | 26,0 - 26,25         | 19,8 - 20,2          | 3,0 - 3,2     |
| 32 x 3               | 32,0 - 32,25         | 25,8 - 26,1          | 3,0 - 3,2     |
| 40 x 3,5             | 40,0 - 40,3          | 32,95 - 33,2         | 3,4 - 3,65    |
| 50 x 4               | 50,0 - 50,2          | 41,55 - 41,8         | 4,0 - 4,3     |
| 63 x 4,5             | 63,0 - 63,25         | 53,3 - 53,6          | 4,6 - 4,9     |
| 75 x 5               | 75,0 - 75,4          | 64,9 - 65,25         | 4,83 - 5,17   |
| 90 x 7               | 90,0 - 90,5          | 75,8 - 76,2          | 6,75 - 7,24   |

**NOTA.** I raccordi RM Giacomini possono essere utilizzati con tutte le tubazioni multistrato conformi alla ISO 21003 e alle specifiche tecniche riportate nella tabella soprastante.

### Caratteristiche dei raccordi

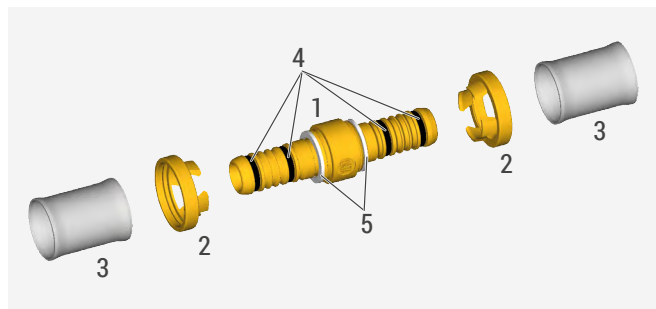



- 1 Corpo in ottone
- 2 Anello fermabussola (per Ø 75 e 90 mm con funzione di setto isolatore)
- 3 Bussola
- 4 O-Ring
- 5 Setto isolatore (da Ø 16 a 63 mm)





### Dettaglio delle bussole







Sulle bussole è riportata la scritta "RM Series" che sta ad indicare la possibilità di utilizzare diversi profili di pressatura. In ogni caso, fare riferimento ai profili di pinze utilizzabili riportate nelle istruzioni o nella tabella soprastante "Profili pinze utilizzabili"

## Versioni e codici

| SERIE  | CODICE    | MISURA                  | TIPOLOGIA DI RACCORDO      |
|--|-----------|-------------------------|----------------------------|
|  <p>RM102</p>   | RM102Y003 | 16 x 2                  | Diritto                    |
|  | RM102Y007 | 20 x 2                  |                            |
|  | RM102Y009 | 26 x 3                  |                            |
|  | RM102Y011 | 32 x 3                  |                            |
|  | RM102Y014 | 40 x 3,5                |                            |
|  | RM102Y015 | 50 x 4                  |                            |
|  | RM102Y016 | 63 x 4,5                |                            |
|  | RM102Y017 | 75 x 5                  |                            |
|  | RM102Y018 | 90 x 7                  |                            |
|  <p>RM103</p>  | RM103Y010 | (20 x 2) x (16 x 2)     | Diritto ridotto            |
|  | RM103Y016 | (26 x 3) x (16 x 2)     |                            |
|  | RM103Y018 | (26 x 3) x (20 x 2)     |                            |
|  | RM103Y020 | (32 x 3) x (16 x 2)     |                            |
|  | RM103Y021 | (32 x 3) x (20 x 2)     |                            |
|  | RM103Y022 | (32 x 3) x (26 x 3)     |                            |
|  | RM103Y064 | (40 x 3,5) x (26 x 3)   |                            |
|  | RM103Y065 | (40 x 3,5) x (32 x 3)   |                            |
|  | RM103Y075 | (50 x 4) x (32 x 3)     |                            |
|  | RM103Y076 | (50 x 4) x (40 x 3,5)   |                            |
|  | RM103Y086 | (63 x 4,5) x (40 x 3,5) |                            |
|  | RM103Y087 | (63 x 4,5) x (50 x 4)   |                            |
|  | RM103Y092 | (75 x 5) x (50 x 4)     |                            |
|  | RM103Y093 | (75 x 5) x (63 x 4,5)   |                            |
|  | RM103Y095 | (90 x 7) x (63 x 4,5)   |                            |
|  | RM103Y096 | (90 x 7) x (75 x 5)     |                            |
|  <p>RM107</p> | RM107Y023 | R 3/8" x (16 x 2)       | Diritto, filettato maschio |
|  | RM107Y033 | R 1/2" x (16 x 2)       |                            |
|  | RM107Y037 | R 1/2" x (20 x 2)       |                            |
|  | RM107Y043 | R 3/4" x (16 x 2)       |                            |
|  | RM107Y047 | R 3/4" x (20 x 2)       |                            |
|  | RM107Y049 | R 3/4" x (26 x 3)       |                            |
|  | RM107Y058 | R 1" x (26 x 3)         |                            |
|  | RM107Y059 | R 1" x (32 x 3)         |                            |
|  | RM107Y066 | R 1-1/4" x (40 x 3,5)   |                            |
|  | RM107Y077 | R 1-1/2" x (50 x 4)     |                            |
|  | RM107Y078 | R 2" x (50 x 4)         |                            |
|  | RM107Y088 | R 2" x (63 x 4,5)       |                            |
|  | RM107Y098 | R 2-1/2" x (63 x 4,5)   |                            |
|  | RM107Y099 | R 2-1/2" x (75 x 5)     |                            |
|  | RM107Y105 | R 3" x (90 x 7)         |                            |

| SERIE  | CODICE                | MISURA                 | TIPOLOGIA DI RACCORDO                                       |
|--|-----------------------|------------------------|---|
|  <p>RM109</p>   | RM109Y033             | Rp 1/2" x (16 x 2)     | Diritto, filettato femmina                                  |
|  | RM109Y037             | Rp 1/2" x (20 x 2)     |   |
|  | RM109Y043             | Rp 3/4" x (16 x 2)     |   |
|  | RM109Y047             | Rp 3/4" x (20 x 2)     |   |
|  | RM109Y049             | Rp 3/4" x (26 x 3)     |   |
|  | RM109Y058             | Rp 1" x (26 x 3)       |   |
|  | RM109Y059             | Rp 1" x (32 x 3)       |   |
|  | RM109Y060             | Rp 1" x (40 x 3,5)     |   |
|  | RM109Y066             | Rp 1-1/4" x (40 x 3,5) |   |
|  | RM109Y076             | Rp 1-1/2" x (40 x 3,5) |   |
|  | RM109Y077             | Rp 1-1/2" x (50 x 4)   |   |
|  | RM109Y088             | Rp 2" x (63 x 4,5)     |   |
|  | RM109Y098             | Rp 2-1/2" x (63 x 4,5) |   |
|  | RM109Y099             | Rp 2-1/2" x (75 x 5)   |   |
| RM109Y105  | Rp 3" x (90 x 7)      |                        |   |
|  <p>RM122</p>  | RM122Y003             | 16 x 2                 | Curvo 90°   |
|  | RM122Y007             | 20 x 2                 |   |
|  | RM122Y009             | 26 x 3                 |   |
|  | RM122Y011             | 32 x 3                 |   |
|  | RM122Y013             | 40 x 3,5               |   |
|  | RM122Y014             | 50 x 4                 |   |
|  | RM122Y015             | 63 x 4,5               |   |
|  | RM122Y016             | 75 x 5                 |   |
| RM122Y017  | 90 x 7                |                        |   |
|  <p>RM127</p> | RM127Y033             | R 1/2" x (16 x 2)      | Curvo 90°, filettato maschio                                |
|  | RM127Y037             | R 1/2" x (20 x 2)      |   |
|  | RM127Y043             | R 3/4" x (16 x 2)      |   |
|  | RM127Y047             | R 3/4" x (20 x 2)      |   |
|  | RM127Y049             | R 3/4" x (26 x 3)      |   |
|  | RM127Y058             | R 1" x (26 x 3)        |   |
|  | RM127Y059             | R 1" x (32 x 3)        |   |
|  | RM127Y066             | R 1-1/4" x (40 x 3,5)  |   |
|  | RM127Y076             | R 1-1/2" x (40 x 3,5)  |   |
|  | RM127Y077             | R 1-1/2" x (50 x 4)    |   |
|  | RM127Y087             | R 2" x (50 x 4)        |   |
|  | RM127Y088             | R 2" x (63 x 4,5)      |   |
| RM127Y098  | R 2-1/2" x (63 x 4,5) |                        |   |
|  <p>RM128</p> | RM128X014             | Ø 16 x (16 x 2)        | Curvo 90° con tubo rame cromato Ø 16 mm<br>Lunghezza 150 mm |
|  | RM128X034             | Ø 16 x (16 x 2)        | Curvo 90° con tubo rame cromato Ø 16 mm<br>Lunghezza 300 mm |
|  | RM128X074             | Ø 16 x (16 x 2)        | Curvo 90° con tubo rame cromato Ø 16 mm<br>Lunghezza 750 mm |

| SERIE   | CODICE     | MISURA                 | TIPOLOGIA DI RACCORDO  |
|---|------------|------------------------|--|
|  <p>RM129</p>    | RM129Y023  | Rp 1/2" x (16 x 2)     | Curvo 90°, filettato femmina - lungo                             |
|   | RM129Y027  | Rp 1/2" x (20 x 2)     |  |
|   | RM129Y033  | Rp 1/2" x (16 x 2)     |  |
|   | RM129Y037  | Rp 1/2" x (20 x 2)     |  |
|   | RM129Y043  | Rp 3/4" x (16 x 2)     | Curvo 90°, filettato femmina                                     |
|   | RM129Y047  | Rp 3/4" x (20 x 2)     |  |
|   | RM129Y049  | Rp 3/4" x (26 x 3)     |  |
|   | RM129Y059  | Rp 1" x (32 x 3)       |  |
|   | RM129Y066  | Rp 1-1/4" x (40 x 3,5) |  |
|   | RM129Y076  | Rp 1-1/2" x (40 x 3,5) |  |
|   | RM129Y077  | Rp 1-1/2" x (50 x 4)   |  |
|   | RM129Y087  | Rp 2" x (50 x 4)       |  |
|   | RM129Y088  | Rp 2" x (63 x 4,5)     |  |
|   | RM129Y098  | Rp 2-1/2" x (63 x 4,5) |  |
|  <p>RM130SP</p> | RM130PY023 | G 3/8"F x (16 x 2)     | Curvo 90°, con calotta a sede piana filettata ISO228             |
|   | RM130PY033 | G 1/2"F x (16 x 2)     |  |
|   | RM130PY037 | G 1/2"F x (20 x 2)     |  |
|   | RM130PY043 | G 3/4"F x (16 x 2)     |  |
|   | RM130PY047 | G 3/4"F x (20 x 2)     |  |
|   | RM130PY049 | G 3/4"F x (26 x 3)     |  |
|   | RM130PY058 | G 1"F x (26 x 3)       |  |
|  <p>RM139</p>  | RM139Y033  | Rp 1/2" x (16 x 2)     | Curvo 90°, con filetto femmina e staffa per installazione a muro |
|   | RM139Y037  | Rp 1/2" x (20 x 2)     |  |
|   | RM139Y049  | Rp 3/4" x (26 x 3)     |  |
|  <p>RM144</p>  | RM144Y009  | 26 x 3                 | Curvo 45°  |
|   | RM144Y011  | 32 x 3                 |  |
|   | RM144Y012  | 40 x 3,5               |  |
|   | RM144Y013  | 50 x 4                 |  |
|   | RM144Y014  | 63 x 4,5               |  |
|  <p>RM150</p>  | RM150Y003  | 16 x 2                 | Tee  |
|   | RM150Y007  | 20 x 2                 |  |
|   | RM150Y009  | 26 x 3                 |  |
|   | RM150Y011  | 32 x 3                 |  |
|   | RM150Y012  | 40 x 3,5               |  |
|   | RM150Y013  | 50 x 4                 |  |
|   | RM150Y014  | 63 x 4,5               |  |
|   | RM150Y015  | 75 x 5                 |  |
|   | RM150Y016  | 90 x 7                 |  |









| SERIE | CODICE    | MISURA                               | TIPOLOGIA DI RACCORDO  |
|-------|-----------|--------------------------------------|------------------------|
|       | RM151Y168 | (63 x 4,5) x (40 x 3,5) x (63 x 4,5) |                        |
|       | RM151Y063 | (20 x 2) x (16 x 2) x (16 x 2)       |                        |
|       | RM151Y064 | (20 x 2) x (16 x 2) x (20 x 2)       |                        |
|       | RM151Y065 | (20 x 2) x (20 x 2) x (16 x 2)       |                        |
|       | RM151Y067 | (20 x 2) x (26 x 3) x (20 x 2)       |                        |
|       | RM151Y083 | (26 x 3) x (16 x 2) x (16 x 2)       |                        |
|       | RM151Y084 | (26 x 3) x (20 x 2) x (20 x 2)       |                        |
|       | RM151Y085 | (26 x 3) x (16 x 2) x (26 x 3)       |                        |
|       | RM151Y086 | (26 x 3) x (20 x 2) x (26 x 3)       |                        |
|       | RM151Y089 | (26 x 3) x (26 x 3) x (20 x 2)       |                        |
|       | RM151Y094 | (32 x 3) x (20 x 2) x (20 x 2)       |                        |
|       | RM151Y095 | (32 x 3) x (20 x 2) x (26 x 3)       |                        |
|       | RM151Y091 | (32 x 3) x (20 x 2) x (32 x 3)       |                        |
|       | RM151Y092 | (32 x 3) x (26 x 3) x (26 x 3)       |                        |
|       | RM151Y093 | (32 x 3) x (26 x 3) x (32 x 3)       | Tee ridotto            |
|       | RM151Y145 | (40 x 3,5) x (20 x 2) x (40 x 3,5)   |                        |
|       | RM151Y146 | (40 x 3,5) x (26 x 3) x (40 x 3,5)   |                        |
|       | RM151Y147 | (40 x 3,5) x (32 x 3) x (40 x 3,5)   |                        |
|       | RM151Y148 | (40 x 3,5) x (32 x 3) x (32 x 3)     |                        |
|       | RM151Y157 | (50 x 4) x (26 x 3) x (50 x 4)       |                        |
|       | RM151Y158 | (50 x 4) x (32 x 3) x (50 x 4)       |                        |
|       | RM151Y159 | (50 x 4) x (40 x 3,5) x (50 x 4)     |                        |
|       | RM151Y167 | (63 x 4,5) x (32 x 3) x (63 x 4,5)   |                        |
|       | RM151Y168 | (63 x 4,5) x (40 x 3,5) x (63 x 4,5) |                        |
|       | RM151Y169 | (63 x 4,5) x (50 x 4) x (63 x 4,5)   |                        |
|       | RM151Y178 | (75 x 5) x (50 x 4) x (75 x 5)       |                        |
|       | RM151Y179 | (75 x 5) x (63 x 4,5) x (75 x 5)     |                        |
|       | RM151Y188 | (90 x 7) x (63 x 4,5) x (90 x 7)     |                        |
|       | RM151Y189 | (90 x 7) x (75 x 5) x (90 x 7)       |                        |
|       | RM154Y033 | (16 x 2) x Rp 1/2" x (16 x 2)        |                        |
|       | RM154Y037 | (20 x 2) x Rp 1/2" x (20 x 2)        |                        |
|       | RM154Y049 | (26 x 3) x Rp 3/4" x (26 x 3)        |                        |
|       | RM154Y050 | (32 x 3) x Rp 3/4" x (32 x 3)        |                        |
|       | RM154Y056 | (40 x 3,5) x Rp 3/4" x (40 x 3,5)    |                        |
|       | RM154Y057 | (50 x 4) x Rp 3/4" x (50 x 4)        |                        |
|       | RM154Y059 | (32 x 3) x Rp 1" x (32 x 3)          |                        |
|       | RM154Y062 | (63 x 4,5) x Rp 1" x (63 x 4,5)      | Tee, filettato femmina |
|       | RM154Y066 | (40 x 3,5) x Rp 1-1/4" x (40 x 3,5)  |                        |
|       | RM154Y068 | (50 x 4) x Rp 1-1/4" x (50 x 4)      |                        |
|       | RM154Y076 | (40 x 3,5) x Rp 1-1/2" x (40 x 3,5)  |                        |
|       | RM154Y077 | (50 x 4) x Rp 1-1/2" x (50 x 4)      |                        |
|       | RM154Y088 | (63 x 4,5) x Rp 2" x (63 x 4,5)      |                        |
|       | RM154Y098 | (63 x 4,5) x Rp 2-1/2" x (63 x 4,5)  |                        |





RM151



RM154

| SERIE  | CODICE             | MISURA                       | TIPOLOGIA DI RACCORDO   |
|--|--------------------|------------------------------|---|
|  <p>RM153</p>     | RM153Y033          | (16 x 2) x R 1/2" x (16 x 2) | Tee, filettato maschio  |
|  | RM153Y037          | (20 x 2) x R 1/2" x (20 x 2) |   |
|  | RM153Y049          | (26 x 3) x R 3/4" x (26 x 3) |   |
|  | RM153Y059          | (32 x 3) x R 1" x (32 x 3)   |   |
|  <p>RM158</p>     | RM158X034          | (16 x 2) x Ø 16 x (16 x 2)   | Tee inclinato 45° con tubo rame cromato Ø 16 mm<br>Lunghezza 300 mm |
|  <p>RM179</p>     | RM179X023          | B.16 x (16 x 2)              | Diritto, con calotta base adattatore                                |
|  | RM179X033          | B.18 x (16 x 2)              |   |
|  <p>RM179E</p>    | RM179Y103          | 1/2" x (16 x 2) (Ø 15 mm)    | Diritto, con calotta base Eurocono                                  |
|  | RM179Y113          | 1/2" x (16 x 2) (Ø 16 mm)    |   |
|  | RM179X103          | 3/4"E x (16 x 2)             |   |
|  | RM179X106          | 3/4"E x (20 x 2)             |   |
|  <p>RM179SP</p> | RM179Y043          | G 3/8"F x (16 x 2)           | Diritto, con calotta a sede piana<br>filettata ISO228               |
|  | RM179Y053          | G 1/2"F x (16 x 2)           |   |
|  | RM179Y056          | G 1/2"F x (20 x 2)           |   |
|  | RM179Y063          | G 3/4"F x (16 x 2)           |   |
|  | RM179Y066          | G 3/4"F x (20 x 2)           |   |
|  | RM179Y069          | G 3/4"F x (26 x 3)           |   |
|  | RM179Y073          | G 1"F x (26 x 3)             |   |
|  | RM179Y074          | G 1"F x (32 x 3)             |   |
|  | RM179Y082          | G 1-1/4"F x (40 x 3,5)       |   |
|  | RM179Y093          | G 1-1/2"F x (50 x 4)         |   |
| RM179Y097  | G 2"F x (63 x 4,5) |                              |   |
|  <p>RM173</p>   | RM173Y033          | 16 x 2                       | Rubinetto d'arresto a vite  |
|  | RM173Y037          | 20 x 2                       |   |
|  <p>RM18</p>    | RM18Y033           | G 1/2"F x (16 x 2)           | Diritto in tre pezzi, filettato femmina                             |
|  | RM18Y037           | G 1/2"F x (20 x 2)           |   |
|  | RM18Y049           | G 3/4"F x (26 x 3)           |   |
|  <p>RM19</p>    | RM19Y033           | G 1/2"F x (16 x 2)           | Curvo in tre pezzi, filettato femmina                               |
|  | RM19Y037           | G 1/2"F x (20 x 2)           |   |
|  | RM19Y049           | G 3/4"F x (26 x 3)           |   |

| SERIE  | CODICE            | TIPO                               | DESCRIZIONE   |
|--|-------------------|------------------------------------|---|
| <br>RP200-1 | RP200Y032         | A batteria 18 V                    | Pressatrice alimentata a batteria per raccordi a pressare.<br>Fornita in kit con: batteria, caricabatteria elettrico, tre pinze profilo TH (Ø 16, 20, 26) |
|  | RP201Y012         | Batteria 18 V per RP200Y032        |   |
| <br>RP202   | RP202Y016         | Ø 16 - profilo TH                  | Pinze per pressatrice RP200-1   |
|  | RP202Y017         | Ø 17 - profilo TH                  |   |
|  | RP202Y018         | Ø 18 - profilo TH                  |   |
|  | RP202Y020         | Ø 20 - profilo TH                  |   |
|  | RP202Y026         | Ø 26 - profilo TH                  |   |
|  | RP202Y032         | Ø 32 - profilo TH                  |   |
|  | RP202Y440         | Ø 40 - profilo TH                  |   |
|  | RP202Y450         | Ø 50 - profilo TH                  |   |
| RP202Y463  | Ø 63 - profilo TH |                                    |   |
| <br>RP203  | RP203Y204         | Ganascia per inserti ad anello U   | Ganascia base per pressatrice RP200-1, da abbinare agli appositi inserti ad anello  |
|  | RP202Y275         | Inserto ad anello Ø 75 - profilo U |   |
|  | RP202Y290         | Inserto ad anello Ø 90 - profilo U |   |



## ► Installazione

Per prevenire il danneggiamento degli elementi di tenuta idraulica nella fase di installazione e garantire l'efficacia della giunzione, si raccomanda di rispettare le seguenti prescrizioni.



Tagliare il tubo perpendicolarmente al proprio asse, utilizzando una cesoia, (si consiglia di ruotare leggermente la cesoia durante l'operazione), oppure la tagliatubi a rotella, al fine di limitare l'ovalizzazione del tubo stesso.



La perfetta tenuta dei raccordi a pressione meccanica è possibile solo se il tubo ed il raccordo hanno diametri e spessore nominali corrispondenti.

Onde evitare assemblaggi non corretti, pertanto, è opportuno controllare le dimensioni dei componenti prima di effettuare la pressatura.



Sbavare e calibrare la superficie interna del tubo utilizzando l'apposito utensile (verificando la corrispondenza tra la misura della fresa utilizzata e la misura del tubo).

Lubrificare la superficie interna del tubo con lubrificanti idonei all'utilizzo con i materiali del sistema e con l'applicazione prevista dell'impianto.



Inserire il tubo a fondo nel raccordo; la corretta posizione di accoppiamento è segnalata dalla visibilità della tubazione attraverso le fessure dell'anello ferma bussola. La forma a terminale svasato della bussola, inoltre, facilita l'inserimento del tubo.



Per la pressatura dei raccordi utilizzare una ganaschia della misura corrispondente a quella del raccordo e con profilo secondo la tabella "Profili pinze utilizzabili" a pagina 2:

- aprire la pinza e, prima di inserire il raccordo, accertarsi che al suo interno non ci siano impurità;
- introdurre il raccordo nelle scanalature della pinza, in modo che le sagome combacino perfettamente.
- avviare la pressatrice ed attendere la completa chiusura delle pinze cui corrisponde il bloccaggio del raccordo.

Durante questa operazione prestare particolare attenzione ai meccanismi in movimento onde evitare fortuiti incidenti.



Verificare il corretto serraggio ed in particolare, osservando l'anello ferma bussola, la corretta posizione del tubo.

I raccordi sono a chiusura irreversibile, nel caso di pressature non corrette è inevitabile il taglio del tubo ed il rifacimento della giunzione con nuovo raccordo.

Per un corretto e duraturo funzionamento della pressatrice è importante rispettare le scadenze della revisioni programmate e le pinze devono essere sempre perfettamente pulite ed oliate, per evitare sforzi anomali nella pressatura che possano ridurre la durata dei meccanismi.

🔗 **NOTA.** Nel caso di installazioni sotto traccia dei raccordi, evitare il contatto tra l'impasto cementizio e le parti metalliche del componente.

È consigliabile realizzare una giunzione ispezionabile, per esempio utilizzando una scatola in plastica da incasso, o quantomeno isolata rispetto alla struttura, per evitare reazioni chimiche sulle superfici metalliche e la concentrazione delle tensioni dovute alla dilatazione termica.



**GIACOMINI**  
WATER E-MOTION



Giacomini S.p.A.

Via per Alzo 39, 28017 San Maurizio d'Opaglio (NO) Italia

consulenza.prodotti@giacomini.com

+39 0322 923372 - giacomini.com

## ► Testi di capitolato

### RM102

Raccordo diritto a pressare multipinza. Corpo in ottone stampato CW617N - EN 12165 (da Ø 16 a 63 mm); in ottone fuso CB752S - EN 1982 (da Ø 75 a 90 mm). Per tubi in plastica o multistrato. Doppio O-Ring nero di tenuta in EPDM, conforme norma EN 681-1. Per impianti idraulici. Bussola di compressione in acciaio inox AISI 304. Profilo di pressatura TH, H, U per Ø 16, 20, 32 mm - TH, H per Ø 26 mm - TH, U per Ø 40, 50 mm - TH per Ø 63 mm - U per Ø 75, 90 mm. Campo di temperatura 5÷110 °C. Pressione massima di esercizio 10 bar.

### RM103

Raccordo diritto ridotto a pressare multipinza. Corpo in ottone stampato CW617N - EN 12165 (da Ø 16 a 63 mm); in ottone fuso CB752S - EN 1982 (da Ø 75 a 90 mm). Per tubi in plastica o multistrato. Doppio O-Ring nero di tenuta in EPDM, conforme norma EN 681-1. Per impianti idraulici. Bussola di compressione in acciaio inox AISI 304. Profilo di pressatura TH, H, U per Ø 16, 20, 32 mm - TH, H per Ø 26 mm - TH, U per Ø 40, 50 mm - TH per Ø 63 mm - U per Ø 75, 90 mm. Campo di temperatura 5÷110 °C. Pressione massima di esercizio 10 bar.

### RM107

Raccordo diritto, filettato maschio, a pressare multipinza. Corpo in ottone stampato CW617N - EN 12165 (da Ø 16 a 63 mm); in ottone fuso CB752S - EN 1982 (da Ø 75 a 90 mm). Per tubi in plastica o multistrato. Doppio O-Ring nero di tenuta in EPDM, conforme norma EN 681-1. Per impianti idraulici. Bussola di compressione in acciaio inox AISI 304. Profilo di pressatura TH, H, U per Ø 16, 20, 32 mm - TH, H per Ø 26 mm - TH, U per Ø 40, 50 mm - TH per Ø 63 mm - U per Ø 75, 90 mm. Campo di temperatura 5÷110 °C. Pressione massima di esercizio 10 bar.

### RM109

Raccordo diritto, filettato femmina, a pressare multipinza. Corpo in ottone stampato CW617N - EN 12165 (da Ø 16 a 63 mm); in ottone fuso CB752S - EN 1982 (da Ø 75 a 90 mm). Per tubi in plastica o multistrato. Doppio O-Ring nero di tenuta in EPDM, conforme norma EN 681-1. Per impianti idraulici. Bussola di compressione in acciaio inox AISI 304. Profilo di pressatura TH, H, U per Ø 16, 20, 32 mm - TH, H per Ø 26 mm - TH, U per Ø 40, 50 mm - TH per Ø 63 mm - U per Ø 75, 90 mm. Campo di temperatura 5÷110 °C. Pressione massima di esercizio 10 bar.

### RM122

Raccordo curvo 90° a pressare multipinza. Corpo in ottone stampato CW617N - EN 12165 (da Ø 16 a 63 mm); in ottone fuso CB752S - EN 1982 (da Ø 75 a 90 mm). Per tubi in plastica o multistrato. Doppio O-Ring nero di tenuta in EPDM, conforme norma EN 681-1. Per impianti idraulici. Bussola di compressione in acciaio inox AISI 304. Profilo di pressatura TH, H, U per Ø 16, 20, 32 mm - TH, H per Ø 26 mm - TH, U per Ø 40, 50 mm - TH per Ø 63 mm - U per Ø 75, 90 mm. Campo di temperatura 5÷110 °C. Pressione massima di esercizio 10 bar.

### RM127

Raccordo curvo 90°, filettato maschio, a pressare multipinza. Corpo in ottone UNI EN 12165 CW617N. Per tubi in plastica o multistrato. Doppio O-Ring nero di tenuta in EPDM, conforme norma EN 681-1. Per impianti idraulici. Bussola di compressione in acciaio inox AISI 304. Profilo di pressatura TH, H, U per Ø 16, 20, 32 mm - TH, H per Ø 26 mm - TH, U per Ø 40, 50 mm - TH per Ø 63 mm. Campo di temperatura 5÷110 °C. Pressione massima di esercizio 10 bar.

### RM128

Raccordo curvo 90° a pressare multipinza, con tubo rame cromato Ø 16 mm, lunghezza 300 o 750 mm. Corpo in ottone UNI EN 12165 CW617N. Per tubi in plastica o multistrato. Doppio O-Ring nero di tenuta in EPDM, conforme norma EN 681-1. Per impianti idraulici. Bussola di compressione in acciaio inox AISI 304. Profilo di pressatura TH, H, U per Ø 16, 20, 32 mm - TH, H per Ø 26 mm - TH, U per Ø 40, 50 mm - TH per Ø 63 mm. Campo di temperatura 5÷110 °C. Pressione massima di esercizio 10 bar.

### RM129

Raccordo curvo 90°, filettato femmina, a pressare multipinza. Corpo in ottone UNI EN 12165 CW617N. Per tubi in plastica o multistrato. Doppio O-Ring nero di tenuta in EPDM, conforme norma EN 681-1. Per impianti idraulici. Bussola di compressione in acciaio inox AISI 304. Profilo di pressatura TH, H, U per Ø 16, 20, 32 mm - TH, H per Ø 26 mm - TH, U per Ø 40, 50 mm - TH per Ø 63 mm. Campo di temperatura 5÷110 °C. Pressione massima di esercizio 10 bar.

### RM130SP

Raccordo curvo 90° a pressare multipinza, con calotta a sede piana filettata ISO228. Corpo in ottone UNI EN 12165 CW617N. Per tubi in plastica o multistrato. Doppio O-Ring nero di tenuta in EPDM, conforme norma EN 681-1. Per impianti idraulici. Bussola di compressione in acciaio inox AISI 304. Profilo di pressatura TH, H, U per Ø 16, 20 - TH, H per Ø 26 mm. Campo di temperatura 5÷110 °C. Pressione massima di esercizio 10 bar.

### RM139

Raccordo curvo 90°, filettato femmina, a pressare multipinza, con staffa per installazione a muro. Corpo in ottone UNI EN 12165 CW617N. Per tubi in plastica o multistrato. Doppio O-Ring nero di tenuta in EPDM, conforme norma EN 681-1. Per impianti idraulici. Bussola di compressione in acciaio inox AISI 304. Profilo di pressatura TH, H, U per Ø 16, 20, 32 mm - TH, H per Ø 26 mm - TH, U per Ø 40, 50 mm - TH per Ø 63 mm. Campo di temperatura 5÷110 °C. Pressione massima di esercizio 10 bar.

#### RM144

Raccordo curvo 45° a pressare multipinza. Corpo in ottone UNI EN 12165 CW617N. Per tubi in plastica o multistrato. Doppio O-Ring nero di tenuta in EPDM, conforme norma EN 681-1. Per impianti idraulici. Bussola di compressione in acciaio inox AISI 304. Profilo di pressatura TH, H, U per Ø 16, 20, 32 mm - TH, H per Ø 26 mm - TH, U per Ø 40, 50 mm - TH per Ø 63 mm. Campo di temperatura 5÷110 °C. Pressione massima di esercizio 10 bar.

#### RM150

Raccordo a Tee, a pressare multipinza. Corpo in ottone stampato CW617N - EN 12165 (da Ø 16 a 63 mm); in ottone fuso CB752S - EN 1982 (da Ø 75 a 90 mm). Per tubi in plastica o multistrato. Doppio O-Ring nero di tenuta in EPDM, conforme norma EN 681-1. Per impianti idraulici. Bussola di compressione in acciaio inox AISI 304. Profilo di pressatura TH, H, U per Ø 16, 20, 32 mm - TH, H per Ø 26 mm - TH, U per Ø 40, 50 mm - TH per Ø 63 mm - U per Ø 75, 90 mm. Campo di temperatura 5÷110 °C. Pressione massima di esercizio 10 bar.

#### RM151

Raccordo a Tee ridotto, a pressare multipinza. Corpo in ottone stampato CW617N - EN 12165 (da Ø 16 a 63 mm); in ottone fuso CB752S - EN 1982 (da Ø 75 a 90 mm). Per tubi in plastica o multistrato. Doppio O-Ring nero di tenuta in EPDM, conforme norma EN 681-1. Per impianti idraulici. Bussola di compressione in acciaio inox AISI 304. Profilo di pressatura TH, H, U per Ø 16, 20, 32 mm - TH, H per Ø 26 mm - TH, U per Ø 40, 50 mm - TH per Ø 63 mm - U per Ø 75, 90 mm. Campo di temperatura 5÷110 °C. Pressione massima di esercizio 10 bar.

#### RM153

Raccordo a Tee, filettato maschio, a pressare multipinza. Corpo in ottone UNI EN 12165 CW617N. Per tubi in plastica o multistrato. Doppio O-Ring nero di tenuta in EPDM, conforme norma EN 681-1. Per impianti idraulici. Bussola di compressione in acciaio inox AISI 304. Profilo di pressatura TH, H, U per Ø 16, 20, 32 mm - TH, H per Ø 26 mm - TH, U per Ø 40, 50 mm - TH per Ø 63 mm. Campo di temperatura 5÷110 °C. Pressione massima di esercizio 10 bar.

#### RM154

Raccordo a Tee, filettato femmina, a pressare multipinza. Corpo in ottone UNI EN 12165 CW617N. Per tubi in plastica o multistrato. Doppio O-Ring nero di tenuta in EPDM, conforme norma EN 681-1. Per impianti idraulici. Bussola di compressione in acciaio inox AISI 304. Profilo di pressatura TH, H, U per Ø 16, 20, 32 mm - TH, H per Ø 26 mm - TH, U per Ø 40, 50 mm - TH per Ø 63 mm. Campo di temperatura 5÷110 °C. Pressione massima di esercizio 10 bar.

#### RM158

Raccordo a Tee inclinato 45°, a pressare multipinza, con tubo rame cromato Ø 16 mm, lunghezza 300 mm. Corpo in ottone UNI EN 12165 CW617N. Per tubi in plastica o multistrato. Doppio O-Ring nero di tenuta in EPDM, conforme norma EN 681-1. Per impianti idraulici. Bussola di compressione in acciaio inox AISI 304. Profilo di pressatura TH, H, U per Ø 16, 20, 32 mm - TH, H per Ø 26 mm - TH, U per Ø 40, 50 mm - TH per Ø 63 mm. Campo di temperatura 5÷110 °C. Pressione massima di esercizio 10 bar.

#### RM173

Rubinetto di intercettazione a vitone con attacchi a pressare multipinza. Con cappuccio di protezione. Corpo in ottone UNI EN 12165 CW617N. Per tubi in plastica o multistrato. Doppio O-Ring nero di tenuta in EPDM, conforme norma EN 681-1. Per impianti idraulici. Bussola di compressione in acciaio inox AISI 304. Profilo di pressatura TH, H, U per Ø 16, 20, 32 mm - TH, H per Ø 26 mm - TH, U per Ø 40, 50 mm - TH per Ø 63 mm. Campo di temperatura 5÷110 °C. Pressione massima di esercizio 10 bar.

#### RM179

Raccordo diritto con calotta per attacco a base adattatore, a pressare multipinza. Corpo in ottone UNI EN 12165 CW617N. Per tubi in plastica o multistrato. Doppio O-Ring nero di tenuta in EPDM, conforme norma EN 681-1. Per impianti idraulici. Bussola di compressione in acciaio inox AISI 304. Profilo di pressatura TH, H, U per Ø 16, 20, 32 mm - TH, H per Ø 26 mm - TH, U per Ø 40, 50 mm - TH per Ø 63 mm. Campo di temperatura 5÷110 °C. Pressione massima di esercizio 10 bar.

#### RM179E

Raccordo diritto con calotta per attacco adattatore Eurocono, Corpo in ottone UNI EN 12165 CW617N. Per tubi in plastica o multistrato. Doppio O-Ring nero di tenuta in EPDM, conforme norma EN 681-1. Per impianti idraulici. Bussola di compressione in acciaio inox AISI 304. Profilo di pressatura TH, H, U per Ø 16, 20, 32 mm - TH, H per Ø 26 mm - TH, U per Ø 40, 50 mm - TH per Ø 63 mm. Campo di temperatura 5÷110 °C. Pressione massima di esercizio 10 bar.

#### RM179SP

Raccordo diritto a pressare multipinza con calotta a sede piana filettata ISO228. Attacco sede piana con guarnizione di tenuta in fibra. Corpo in ottone UNI EN 12165 CW617N. Per tubi in plastica o multistrato. Doppio O-Ring nero di tenuta in EPDM, conforme norma EN 681-1. Per impianti idraulici. Bussola di compressione in acciaio inox AISI 304. Profilo di pressatura TH, H, U per Ø 16, 20, 32 mm - TH, H per Ø 26 mm - TH, U per Ø 40, 50 mm - TH per Ø 63 mm. Campo di temperatura 5÷110 °C. Pressione massima di esercizio 10 bar.

#### RM18

Raccordo diritto in tre pezzi, filettato femmina, a pressare multipinza. Corpo in ottone UNI EN 12165 CW617N. Per tubi in plastica o multistrato. Doppio O-Ring nero di tenuta in EPDM, conforme norma EN 681-1. Per impianti idraulici. Bussola di compressione in acciaio inox AISI 304. Profilo di pressatura TH, H, U per Ø 16, 20, 32 mm - TH, H per Ø 26 mm - TH, U per Ø 40, 50 mm - TH per Ø 63 mm. Campo di temperatura 5÷110 °C. Pressione massima di esercizio 10 bar.

#### RM19

Raccordo curvo in tre pezzi, filettato femmina, a pressare multipinza. Corpo in ottone UNI EN 12165 CW617N. Per tubi in plastica o multistrato. Doppio O-Ring nero di tenuta in EPDM, conforme norma EN 681-1. Per impianti idraulici. Bussola di compressione in acciaio inox AISI 304. Profilo di pressatura TH, H, U per Ø 16, 20, 32 mm - TH, H per Ø 26 mm - TH, U per Ø 40, 50 mm - TH per Ø 63 mm. Campo di temperatura 5÷110 °C. Pressione massima di esercizio 10 bar.

## Garanzia

Tutti i prodotti ed i componenti forniti da Giacomini sono sottoposti a numerosi controlli atti a garantire l'elevata qualità, comprovata dalla certificazione del sistema di gestione per la qualità, conforme alla norma UNI EN ISO 9001.

Tutti i prodotti ed i componenti forniti da Giacomini sono sottoposti alla garanzia ed alla responsabilità indicate nelle direttive 1994/44/CE, 2001/95/CE e 85/374/CEE.

La garanzia non ha validità nei seguenti casi:

- 1) Se i raccordi vengono utilizzati per distribuire fluidi non compatibili con i materiali.
- 2) Se sono presenti difetti percepibili visivamente al momento della installazione o durante la prova di tenuta in pressione dell'impianto.
- 3) Se non vengono scrupolosamente seguite le istruzioni di installazione.
- 4) Se le tubazioni collegate ai raccordi sono di materiali od hanno dimensioni non compatibili.
- 5) Se i raccordi vengono installati a componenti non di produzione Giacomini la garanzia è limitata ai raccordi e non si estende al sistema.

 **Avvertenze per la sicurezza.** L'installazione, la messa in servizio e la periodica manutenzione del prodotto devono essere eseguite da personale professionalmente abilitato, in accordo con i regolamenti nazionali e/o i requisiti locali. L'installatore qualificato deve adottare tutti gli accorgimenti necessari, incluso l'utilizzo di Dispositivi di Protezione Individuale, per assicurare la propria incolumità e quella di terzi. L'errata installazione può causare danni a persone, animali o cose nei confronti dei quali Giacomini S.p.A. non può essere considerata responsabile.

 **Smaltimento imballo.** Scatole in cartone: raccolta differenziata carta. Sacchetti in plastica e pluriball: raccolta differenziata plastica.

 **Altre informazioni.** Per ulteriori informazioni consultare il sito [giacomini.com](http://giacomini.com) o contattare il servizio tecnico. Questa comunicazione ha valore indicativo. Giacomini S.p.A. si riserva il diritto di apportare in qualunque momento, senza preavviso, modifiche per ragioni tecniche o commerciali agli articoli contenuti nella presente comunicazione. Le informazioni contenute in questa comunicazione tecnica non esentano l'utilizzatore dal seguire scrupolosamente le normative e le norme di buona tecnica esistenti.

 **Smaltimento del prodotto.** Alla fine del suo ciclo di vita il prodotto non deve essere smaltito come rifiuto urbano. Può essere portato ad un centro speciale di riciclaggio gestito dall'autorità locale o ad un rivenditore che offre questo servizio.